





ORLANDO® 70V

Gebruiksaanwijzing



Primafoon®

Inhoud verpakking

Controleer de inhoud van de verpakking voordat u de gebruiksaanwijzing doorneemt. In de verpakking moet u het volgende aantreffen:

- Ⓐ Basisstation
- Ⓑ Handset
- Ⓒ Antenne
- Ⓓ Batterij
- Ⓔ Adapter

Twee stickers om opgeslagen telefoonnummers op te schrijven.
Gebruiksaanwijzing

Het toestelaansluitsnoer zit niet in de verpakking, maar wordt bij aankoop los meegegeven.

Als er iets ontbreekt, dan kunt u de telefoon met de complete verpakking en de aankoopbon terugbrengen naar het verkooppunt.



Overzicht van de Orlando 70V



Handset

- 1 **VM AAN** VoiceMail inschakelen
- 2 **MAIL** VoiceMail beluisteren
- 3 **FLASH** Flashtoets (wisselen tussen gesprekken, wachtstand, doorverbinden)
- 4 **WACHT** Wachtstand in/uitschakelen
- 5 **CALL** Extern bellen, gesprek aannemen, verbinding verbreken (inclusief controlelampje Telefoneren (groen))
- 6 **CALL** Laatstgekozen nummer herhalen, kiestoonpauze invoegen
- 7 Antenne
- 8 Luidspreker
- 9 **CALL** Basisstation oproepen, intern telefoneren
- 10 **VK/CH** Opgeslagen telefoonnummer bellen, ander kanaal selecteren, VoiceMail-lampje continu laten branden

- 11 **VM UIT** VoiceMail uitschakelen
- 12 Microfoon
- 13 Laadcontacten

Basisstation

- 14 Antenne
- 15 **POWER** Aansluitpunt adapter
- 16 **TELLINE** Aansluitpunt telefoon
- 17 Luidspreker
- 18 **SPEAKER** Volumeregeling luidspreker
- 19 **CALL** Controlelampje Telefoonlijn (groen)
- 20 **BATT** Controlelampje Batterij (rood)
- 21 **MAIL** Controlelampje VoiceMail (rood) (VoiceMail-melder)
- 22 **CALL** Handset oproepen, intern telefoneren
- 23 Laadcontacten
- 24 Microfoon

Controlelampje handset

Controlelampje Telefoneren (groen)

- Brandt: De Orlando 70V is aangesloten op het electriciteitsnet.
- Knippert: Met de handset wordt intern of extern getelefoneerd, de handset gaat over, wachtstand is ingeschakeld, de batterij is leeg.
- Brandt niet: Met de handset wordt niet getelefoneerd.

Controlelampjes basisstation

Controlelampje Telefoonlijn (groen)

- Brandt : De telefoonlijn is niet in gebruik.
- Knippert: De telefoonlijn is in gebruik, de Orlando 70V gaat over.
- Brandt niet: Er is geen netspanning aanwezig.

Controlelampje Batterij (rood)

- Brandt: De batterij wordt opgeladen.
- Brandt niet: De batterij wordt niet opgeladen.

Controlelampje VoiceMail (rood)

- Brandt: VoiceMail is ingeschakeld.
- Knippert: Iemand heeft gebeld tijdens uw afwezigheid. VoiceMail kan een nieuw bericht bevatten.
- Brandt niet: VoiceMail is uitgeschakeld.

Copyright

Dit is een uitgave van KPN Telecom B.V. juni 1999, © KPN N.V.

Niets uit deze uitgave mag worden vermenigvuldigd zonder toestemming van KPN Telecom.

KPN Telecom behoudt zich het recht voor wijzigingen aan te brengen zonder voorafgaand bericht. KPN Telecom kan niet aansprakelijk worden gesteld voor schade of letsel die het gevolg is van verkeerd gebruik of gebruik dat niet overeenstemt met de instructies in deze gebruiksaanwijzing.

De producten en diensten die aangeduid zijn met ®, zijn geregistreerde merken van KPN N.V.



De Orlando 70V voldoet aan de bepalingen van de volgende EG-richtlijnen: Electro-Magnetische Compatibiliteitsrichtlijn (89/336/EEG; radiostoring) en Laagspanningsrichtlijn (73/23/EEG; elektrische veiligheid). Deze richtlijnen zijn essentiële eisen van de Randapparatuurrichtlijn (91/263/EEG).

Garantie

De garantievoorwaarden staan op het garantiebewijs dat u bij aankoop hebt ontvangen. Op de Orlando 70V zijn de Algemene Voorwaarden van KPN Telecom voor Verkoop van toepassing. Deze voorwaarden zijn gratis verkrijgbaar bij Primafoon of Business Center.

Inhoud

	Inhoud verpakking	2
	Overzicht van de Orlando 70V	3
	Over deze gebruiksaanwijzing	7
1	Over draadloos telefoneren	8
1.1	Over de Orlando 70V	8
1.2	Bereik	8
1.3	Veiligheid	8
1.4	Stroomuitval en lege batterij	9
2	Gebruiksklaar maken	10
2.1	Orlando 70V plaatsen	10
2.2	Antenne monteren	10
2.3	Batterij plaatsen	11
2.4	Basisstation aansluiten	11
2.5	Batterij opladen en vervangen	12
3	Telefoneren: basisfuncties	14
3.1	Bellen	14
3.2	Verbinding verbreken	14
3.3	Gebeld worden	14
3.4	Telefoonnummer herhalen	15
4	Telefoneren: extra functies	16
4.1	Belsignaal instellen	16
4.2	Nummergeheugen	16
4.3	Wachtstand	17
4.4	Intern telefoneren	18
4.5	Ander kanaal selecteren	19
4.6	Telediensten gebruiken	19
5	VoiceMail	20
5.1	Aanmelden bij VoiceMail	20
5.2	VoiceMail inschakelen	21
5.3	VoiceMail-berichten beluisteren	21

5.4	VoiceMail-melder laten stoppen met knippen	22
5.5	VoiceMail-instellingen wijzigen	22
5.6	VoiceMail uitschakelen	22
5.7	VoiceMail-melder in/uitschakelen	23
6	Meer telecommunicatieapparatuur in huis	24
6.1	Maximumaantal toestellen	24
6.2	Huis- of bedrijfscentrale	24
7	Tips bij problemen	28
7.1	Onderhoud	28
7.2	Problemen oplossen	28
	Technische gegevens	32
	Verkorte gebruiksaanwijzing	33
	Telediensten van KPN Telecom	35
	Trefwoordenlijst	37

Over deze gebruiksaanwijzing

Op de binnenkant van de voorpagina staat een overzicht van de Orlando 70V met een verklaring van de toetsen en onderdelen. U kunt dit overzicht uitklappen. Achterin de gebruiksaanwijzing vindt u een overzicht van de technische gegevens en een verkorte gebruiksaanwijzing. In hoofdstuk 1, Over draadloos telefoneren, staan voorwaarden en tips voor een optimaal gebruik van de Orlando 70V. Het is verstandig om dit hoofdstuk door te lezen voordat u de telefoon gaat gebruiken.

De instructies in deze gebruiksaanwijzing worden gegeven in stappen, genummerd 1, 2, 3, enzovoort. Het teken > geeft aan wat er gebeurt als u een instructie hebt uitgevoerd. Het teken kan ook aangeven wat er moet gebeuren voordat u een instructie kunt uitvoeren.

Mocht u na het lezen van deze gebruiksaanwijzing nog vragen hebben over de Orlando 70V, dan kunt u de internet-site van de GebruikService van KPN Telecom raadplegen. Het adres is:
<http://www.gebruikservice.kpn-telecom.nl>

U kunt ook bellen met de GebruikService van KPN Telecom, telefoonnummer 0900-8642 (niet gratis).

Als u algemene vragen hebt, kunt u naar het verkooppunt gaan of bellen met de Klantenservice Consumenten van KPN Telecom, telefoonnummer 0800-0402 (gratis).

1 Over draadloos telefoneren

1.1 Over de Orlando 70V

De Orlando 70V is een draadloze telefoon van KPN Telecom die speciaal geschikt is voor een snelle bediening van de teledienst VoiceMail. Om gebruik te maken van VoiceMail, moet u normaal gesproken het VoiceMail-nummer intoetsen. Met de Orlando 70V kunt u Voicemail inschakelen of VoiceMail-berichten beluisteren door op één toets te drukken. Ook kunt u met de ingebouwde VoiceMail-melder zien of iemand tijdens uw afwezigheid heeft gebeld. U kunt VoiceMail-berichten zowel via de handset als via de luidspreker op het basisstation (handenvrij) beluisteren.

De telefoon bestaat uit een basisstation en een handset, die met elkaar in contact staan via een radioverbinding over een van de 12 beschikbare kanalen.

1.2 Bereik

Het bereik van de radioverbinding tussen het basisstation en de handset is maximaal 50 meter binnenshuis en maximaal 150 meter buitenshuis. Deze afstanden zijn afhankelijk van de situatie waarin u de telefoon gebruikt. Het bereik wordt beïnvloed door muren, vloeren en andere obstakels, maar ook door de aanwezigheid van elektrische apparatuur. De beste verbinding hebt u als u vanaf het basisstation de handset kunt zien en omgekeerd.

Als u zich tijdens een gesprek te ver verwijderd van het basisstation, gaat de handset ruisen. Loop dan weer in de richting van het basisstation. Als u dit niet doet, wordt de verbinding verbroken.

1.3 Veiligheid

Meeluisteren met gesprekken

Alle draadloze telefoons maken gebruik van radiogolven. Gesprekken die u met de Orlando 70V voert, kunnen worden meegeluisterd met speciale radio-ontvangstapparatuur, met zogenaamde scanners en incidenteel via andere draadloze telefoons. Als u zelf kunt meeluisteren met een ander gesprek, kunt u tijdens uw gesprek afstemmen op een ander kanaal (zie paragraaf 4.5, Ander kanaal selecteren).

Beveiliging tegen bellen op uw kosten

Om te voorkomen dat iemand met een onbekende handset gebruik maakt van uw basisstation, beschikt de Orlando 70V over een veiligheidscode. Met deze veiligheidscode wordt vastgesteld of de handset en het basisstation bij elkaar horen. Als de handset en het basisstation niet bij elkaar horen, kan met de onbekende handset niet via uw basisstation op uw kosten worden gebeld. Er komt dan geen verbinding tot stand. Elke keer dat de handset op het basisstation wordt geplaatst, wordt er automatisch een nieuwe veiligheidscode gekozen.

1.4 Stroomuitval en lege batterij

Als de stroom uitvalt, de batterij leeg is of als u de batterij vervangt, kunt u niet meer telefoneren. Met een gewone telefoon kunt u wel blijven telefoneren. Om deze reden is het verstandig om altijd een gewone telefoon aangesloten te houden. U kunt deze telefoon samen met de Orlando 70V aansluiten op de buitenlijn.

Bij Primafoon is materiaal verkrijgbaar voor het aansluiten van 2 telefoons op één buitenlijn.

Als de stroom uitvalt, de batterij leeg is of als u de batterij vervangt, blijven alle instellingen (belsignaal, nummergeheugen, VoiceMail) bewaard.

2 Gebruiksklaar maken

2.1 Orlando 70V plaatsen

- Plaats het basisstation van de Orlando 70V zo centraal mogelijk in het gebied waarbinnen u wilt telefoneren.
- Plaats de Orlando 70V op maximaal 2 meter van een stopcontact in verband met de lengte van het adaptersnoer. Om storing te voorkomen, is het verstandig om een stopcontact te kiezen waarop geen andere elektrische apparatuur is aangesloten.
- Zorg dat tussen de Orlando 70V en andere elektronische apparatuur ten minste 50 centimeter afstand bestaat. Dit voorkomt storingen.

Let op!

- Plaats het basisstation van de Orlando 70V niet in een nis, achter een metalen deur, op zware meubelen of op plaatsen die door dikke staal- of betonwanden of metalen wanden worden afgeschermd (bijvoorbeeld in een kelder).
- Plaats de Orlando 70V niet op meubelen die met synthetische lak zijn behandeld. Het is mogelijk dat de kunststof voetjes en de lak op elkaar inwerken, waardoor kringen kunnen ontstaan.
- Plaats de telefoon niet in direct zonlicht of op een zeer warme, koude of vochtige plaats.

2.2 Antenne monteren

De antenne is los meegeleverd in de verpakking. U monteert de antenne als volgt op de handset:

- 1 Steek de antenne met het schroefgedeelte in de opening aan de bovenkant van de handset (zie afbeelding 1).
- 2 Draai de antenne rechtsom vast.

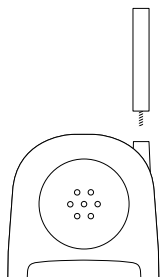

Afbeelding 1: Antenne monteren.

2.3 Batterij plaatsen

De batterij is bij aankoop niet in de handset geplaatst. Voordat u de Orlando 70V kunt gebruiken, moet u de batterij in het batterijvak plaatsen en de batterijstekker aansluiten.

- 1 Open het batterijvak door op de pijl op het deksel in de richting van de pijl te drukken en het deksel vervolgens open te schuiven (zie afbeelding 2, ①).
 - 2 Steek de batterijstekker in het daarvoor bestemde aansluitpunt in het batterijvak (zie afbeelding 2, ②). De kleine stekker past maar op één manier.
 - 3 Plaats de batterij in het batterijvak en vouw de draden van de batterij voorzichtig naar binnen.
 - 4 Sluit het batterijvak door het deksel met de lipjes in de uitsparingen te plaatsen en het deksel vervolgens dicht te klappen (zie afbeelding 2, ③).
- > U hoort een klik als het deksel goed dicht zit

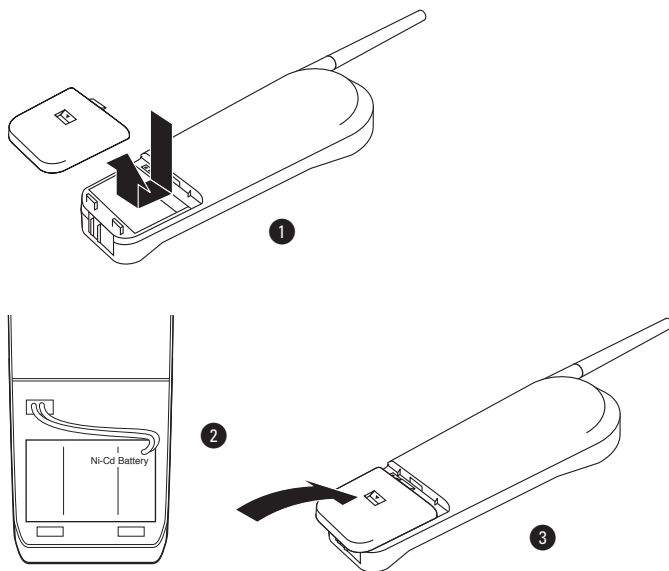

Afbeelding 2: Batterij in het batterijvak plaatsen en batterijvak sluiten.

2.4 Basisstation aansluiten

- 1 Steek de stekker van de adapter in het aansluitpunt **POWER** aan de achterkant van het basisstation (zie afbeelding 3).
- 2 Steek de adapter in een 230V-stopcontact. Om storing te voorkomen, is het verstandig om een stopcontact te kiezen waarop geen andere elektrische apparatuur is aangesloten.

- > Het groene controlelampje  gaat branden.
- 3 Steek de ministekker van het toestelaansluitsnoer in het aansluitpunt **TEL.LINE** aan de achterkant van het basisstation (zie afbeelding 3). De ministekker past maar op één manier.
- > U hoort een klik als de ministekker goed vastzit.
- 4 Steek de telefoonstekker in het telefoonstopcontact.
- 5 Leg de handset op het basisstation.
- 6 Trek de antenne van het basisstation volledig uit.

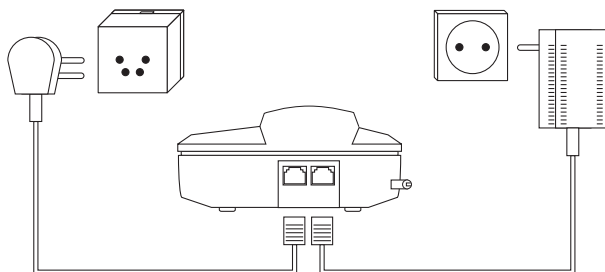

Afbeelding 3: Adapter en toestelaansluitsnoer aansluiten op basisstation.

2.5 Batterij opladen en vervangen

Voordat u de Orlando 70V kunt gebruiken, moet u de batterij in de handset plaatsen (zie paragraaf 2.3) en opladen. Gebruik alleen de meegeleverde oplaadbare batterij. Andere oplaadbare batterijen kunnen de Orlando 70V beschadigen. Deze beschadigingen vallen niet onder de garantie.

Batterij opladen

U moet de batterij opladen door de handset met de toetsen naar boven of naar onder op het basisstation te leggen. Het controlelampje  gaat branden. De batterij moet worden geladen voordat u de Orlando 70V kunt gebruiken. Als de batterij volledig leeg is, duurt het opladen 6 uur. U kunt de handset ook op het basisstation leggen wanneer de batterij gedeeltelijk is opgeladen. Dit heeft geen nadelige gevolgen voor de batterij.

Levensduur batterij

Als de batterij volledig is opgeladen, gaat hij ongeveer 100 uren mee wanneer u niet zou telefoneren. Als u continu gesprekken zou voeren, gaat de batterij ongeveer 4 uur mee.

Als de batterij kort na het volledig opladen weer leeg is, moeten de laadcontacten worden schoongemaakt (zie paragraaf 7.1,

Onderhoud) of is de batterij aan vervanging toe. De batterij gaat ongeveer 12 tot 18 maanden mee, afhankelijk van het gebruik. Nieuwe batterijen zijn verkrijgbaar bij Primafoon en Business Center.

Batterij leeg

Als de batterij bijna leeg is, gaat het controlelampje  knipperen, en klinkt er om de 3 seconden een waarschuwingssignaal. Als u de toonsignalen hoort als u in gesprek bent, is het verstandig om het gesprek over te nemen op een andere telefoon.

Neem eerst de hoorn op van de andere telefoon en leg de handset van de Orlando 70V vervolgens op het basisstation.

Als de batterij van de handset leeg is, kunt u met uw Orlando 70V niet meer telefoneren totdat u de batterij hebt opgeladen.

Batterij vervangen

Als u de batterij vervangt, blijven alle instellingen (belsignaal, nummergeheugen, VoiceMail) bewaard. U kunt de batterij als volgt vervangen:

- 1 Open het batterijvak door op de pijl op het deksel in de richting van de pijl te drukken en het deksel vervolgens open te schuiven.
- > De batterij zit met een kleine stekker in het batterijvak bevestigd.
- 2 Trek de kleine stekker voorzichtig uit het aansluitpunt en verwijder de batterij.
- 3 Plaats de nieuwe batterij door de kleine stekker van de batterij in het aansluitpunt te steken. De kleine stekker past maar op één manier.
- 4 Plaats de batterij in het batterijvak.
- 5 Sluit het batterijvak door het deksel op het batterijvak te schuiven.
- > U hoort een klik als het deksel goed dicht zit.



Batterijen bevatten stoffen die schadelijk zijn voor het milieu. Behandel batterijen die u niet meer gebruikt als klein chemisch afval. U kunt ze ook inleveren bij Primafoon of Business Center.

3 Telefoneren: basisfuncties

3.1 Bellen

Bellen met handset naast basisstation

- 1 Neem de handset op.
- 2 Druk op  en wacht op de kiestoon.
- 3 Toets het gewenste telefoonnummer in.
- > Het telefoonnummer wordt gebeld.

Let op!

Als u op  hebt gedrukt en u 3 korte toonsignalen hoort, bent u buiten bereik van het basisstation. Loop in de richting van het basisstation en probeer het opnieuw. Als u weer 3 korte toonsignalen hoort, moet u de handset op het basisstation leggen, enkele seconden wachten en het vervolgens opnieuw proberen.

Bellen met handset op basisstation

- 1 Leg de handset met de toetsen naar boven op het basisstation.
- 2 Druk op  en wacht tot u via de luidspreker de kiestoon hoort.
- 3 Toets het gewenste telefoonnummer in.
- > Het telefoonnummer wordt gebeld.
- 4 Wacht op beantwoording en neem de hoorn op.
- > U kunt uw gesprekspartner te woord staan.

3.2 Verbinding verbreken

U kunt de verbinding op 2 manieren verbreken:

- Druk op .
- Plaats de handset terug op het basisstation.

3.3 Gebeld worden



Gebeld worden met handset op basisstation



- > Het basisstation gaat over.
- 1 Neem de handset op.
- 2 Wacht tot het belsignaal op de handset overgaat.
- 3 Druk op  om het gesprek aan te nemen.

Gebeld worden met handset naast basisstation

- 1 Wacht tot het belsemaal op de handset overgaat.
- 2 Druk op  om het gesprek aan te nemen.

3.4 Telefoonnummer herhalen

De Orlando 70V heeft een geheugen waarin automatisch het telefoonnummer wordt opgeslagen dat u het laatst hebt gebeld. U kunt dit nummer met één druk op een toets herhalen. U kunt alleen telefoonnummers herhalen die uit maximaal 40 tekens bestaan, inclusief ,  en eventuele kiestoonpauzes en flashsignalen.

- 1 Druk op .
- > De controlelampjes gaan branden.
- 2 Druk op .
- > Het laatstgekozen nummer wordt opnieuw gebeld.

4 Telefoneren: extra functies

4.1 Belsignaal instellen

U kunt het volume van het belsignaal van de Orlando 70V instellen op zacht of hard. U kunt ook het belsignaal uitschakelen, bijvoorbeeld als u niet gestoord wilt worden door de telefoon. U kunt zowel het belsignaal van de handset als van het basisstation instellen.

Belsignaal handset instellen

- 1 Druk kort op **VK/CH**.
 - 2 Druk op *****.
 - 3 Druk nogmaals kort op **VK/CH**.
 - 4 Druk de gewenste code in: **0** (belsignaal uit), **1** (zacht) of **2** (hard). De standaardinstelling is 2.
 - 5 Druk kort op **VK/CH**.
- > U hoort een lang toonsignaal. Het belsignaal is ingesteld.

Opmerking

Als u het belsignaal van de handset hebt uitgezet, zal de handset toch een zacht belsignaal geven als de handset door het basisstation wordt opgeroepen (zie paragraaf 4.4, Communicatie tussen basisstation en handset).

Belsignaal basisstation instellen

- 1 Druk kort op **VK/CH**.
 - 2 Druk op *****.
 - 3 Druk op **☉**.
 - 4 Druk de gewenste code in: **0** (belsignaal uit), **1** (zacht) of **2** (hard). De standaardinstelling is 2.
 - 5 Druk kort op **VK/CH**.
- > U hoort een lang toonsignaal. Het belsignaal is ingesteld.

4.2 Nummergeheugen

De Orlando 70V heeft een geheugen voor 10 telefoonnummers. U kunt deze telefoonnummers opslaan onder de geheugenplaatsen 0 tot en met 9. Vervolgens kunt u de opgeslagen telefoonnummers bellen zonder het telefoonnummer in te toetsen. De telefoonnummers mogen uit maximaal 16 tekens bestaan, inclusief *, # en eventuele kiestoonpauses.

U kunt de geheugenplaatsen en opgeslagen telefoonnummers noteren op de meegeleverde sticker. U kunt de sticker op de handset plakken boven de toetsen.

Telefoonnummer opslaan

Let op!



Als u een telefoonnummer opslaat op een geheugenplaats die al in gebruik was, wordt het oude telefoonnummer overschreven. Voer elk cijfer van het telefoonnummer binnen 10 seconden in, anders keert u weer terug naar de stand-by stand.

- 1 Druk kort op **VK/CH**.
- > Het groene controlelampje  op de handset gaat continu branden.
- 2 Druk op **#**.
- 3 Toets de gewenste geheugenplaats in: één cijfer uit de reeks 0-9.
- 4 Toets het gewenste telefoonnummer in.
- 5 Druk kort op **VK/CH**.
- > U hoort een lang toonsignaal. Het telefoonnummer is opgeslagen.

Opgeslagen telefoonnummer wissen

Herhaal de procedure zoals hierboven beschreven, maar sla stap 4 over.

Opgeslagen telefoonnummer bellen

- 1 Druk op .
- > De controlelampjes  op de handset en  op het basisstation gaan continu branden.
- 2 Wacht op de kiestoon.
- 3 Druk kort op **VK/CH**.
- 4 Toets het cijfer in van de gewenste geheugenplaats (0-9).
- > Het opgeslagen telefoonnummer wordt gebeld.

4.3 Wachtstand

Tijdens een gesprek kunt u uw gesprekspartner in de wacht zetten. Daarvoor kunt u de luidspreker en de microfoon van de handset uitschakelen. Uw gesprekspartner kan u dan niet meer horen. Vervolgens kunt u overleggen met uw huisgenoten.

- 1 Druk op **WACHT**.

- > U hoort elke 2 seconden een toonsignaal om u eraan te herinneren dat uw gesprekspartner in de wacht staat. Het controlelampje  op de handset knippert.
- > Als het gesprek langer dan 2 minuten in de wacht staat, wordt het gesprek automatisch verbroken. 10 seconden voordat het gesprek wordt verbroken, hoort u steeds 2 toonsignalen.
- 2 Druk opnieuw op **WACHT** om de wachtstand uit te schakelen.
- > U kunt het gesprek voortzetten.

4.4 Intern telefoneren

Met deze functie kunt u vanaf het basisstation de handset met een signaal oproepen en andersom. Dit is gemakkelijk als u de handset even niet kunt vinden, als u iemand bij de handset of het basisstation een signaal wilt geven of als u intern wilt telefoneren.

U kunt het volume van de luidspreker regelen met de schakelaar **SPEAKER** aan de rechterzijkant op het basisstation.

Handset oproepen vanaf basisstation

- 1 Druk op  van het basisstation.
 - > De handset en basisstation laten gedurende 15 seconden korte oproepsignalen horen.
 - > De controlelampjes  op de handset en  op het basisstation knipperen.
- 2 Druk op  van de handset om het interne gesprek te beantwoorden.
 - > Het controlelampje  op de handset brandt continu.
- 3 Druk op  van het basisstation of de handset om de verbinding te verbreken.

Basisstation oproepen vanaf handset

- 1 Druk op  van de handset.
 - > De handset en basisstation laten gedurende 15 seconden korte oproepsignalen horen.
 - > De controlelampjes  op de handset en  op het basisstation knipperen.
- 2 Druk op  van het basisstation om het interne gesprek te beantwoorden. U kunt het volume van de luidspreker regelen met de schakelaar **SPEAKER** aan de rechterzijkant op het basisstation.
 - > Het controlelampje  brandt continu.
- 3 Druk op  van het basisstation of de handset om de verbinding te verbreken.

Intern gesprek verbreken

U moet een inkomende oproep op de handset vanaf het basisstation of andersom verbreken met de toets , dus niet met de toets !

Gebeld worden tijdens intern gesprek

Het kan voorkomen dat iemand u belt terwijl er een intern gesprek is tussen de handset en basisstation. Het oproepsignaal stopt en u hoort dan het belsignaal.

- 1 Druk op  van de handset om het externe gesprek aan te nemen.
- > Het interne gesprek wordt verbroken. U kunt de externe beller te woord staan.

4.5 Ander kanaal selecteren

Er bestaat een kleine kans dat iemand in uw omgeving een draadloze telefoon gebruikt die niet automatisch een vrij kanaal selecteert. Als iemand tijdens uw gesprek op hetzelfde kanaal afstemt, hoort u ruis op de lijn of flarden van een gesprek. Als dit gebeurt, kunt u tijdens uw gesprek op een nieuw vrij kanaal afstemmen.

De Orlando 70V heeft 12 kanalen ter beschikking.

- 1 Houd tijdens het gesprek  een aantal seconden ingedrukt totdat u een toonsignaal hoort. U kunt ook eerst de verbinding verbreken.
- > De Orlando 70V selecteert automatisch een vrij kanaal.

4.6 Telediensten gebruiken

De Orlando 70V is een toontoestel: u hoort tonen als u een telefoonnummer intoetst. Deze tonen worden over de telefoonlijn verstuurd. Doordat de telefoon toonsignalen verstuurt, kunt u gebruik maken van telediensten die met een computergestuurd systeem werken, zoals TeleBericht® en TeleWekker van KPN Telecom.

Raadpleeg ook de gebruiksaanwijzingen van de betreffende telediensten. Zie voor een overzicht van de beschikbare telediensten van KPN Telecom de bijlage.

WisselGesprek®

Als u een abonnement hebt op WisselGesprek van KPN Telecom, kunt u met de Orlando 70V wisselen tussen 2 gesprekken door op  te drukken.

5 VoiceMail

VoiceMail is een antwoordapparaat in het telefoonnet van KPN Telecom. Als u uw VoiceMail hebt ingeschakeld, kunnen bellers tijdens uw afwezigheid een bericht inspreken. U kunt deze berichten beluisteren door VoiceMail te bellen. Met de Orlando 70V kunt u VoiceMail bellen met één druk op een toets. Ook kunt u met de Orlando 70V zien of iemand tijdens uw afwezigheid heeft gebeld.





VoiceMail is gratis. U betaalt niets voor het aanmelden bij VoiceMail, niets voor het in- en uitschakelen en niets voor het beluisteren van berichten. Als bellers worden verbonden met uw VoiceMail, betalen zij het normale gespreksttarief.

Voordat u VoiceMail kunt gebruiken, moet u uzelf eerst eenmalig aanmelden bij VoiceMail. Vervolgens kunt u VoiceMail inschakelen.

Bij aflevering staat VoiceMail op de Orlando 70V uitgeschakeld. Voordat u VoiceMail kunt gebruiken, moet u uzelf eerst eenmalig aanmelden bij VoiceMail. Vervolgens kunt u VoiceMail inschakelen.

5.1 Aanmelden bij VoiceMail

Als u VoiceMail nog niet gebruikt, kunt u zich eenmalig aanmelden.

- 1 Neem de hoorn op.
- 2 Druk op .
- 3 Wacht op de kiestoon.
- 4 Druk op .
- > Het gratis telefoonnummer 0842-333 voor het aanmelden bij VoiceMail wordt gebeld.
- 5 Toets na de begroeting uw telefoonnummer in en sluit af met .
- 6 Toets een zelfgekozen pincode van 4 cijfers in en sluit af met . U hebt de pincode nodig wanneer u uw VoiceMail-berichten vanaf een ander telefoonnummer wilt beluisteren.
- > De pincode wordt herhaald.
- 7 Volg de gesproken instructies.
- 8 Druk op  om de verbinding met VoiceMail te verbreken.
- > U bent aangemeld bij VoiceMail.



Let op!

Als u VoiceMail 3 maanden niet gebruikt, wordt VoiceMail tijdelijk buiten gebruik gesteld. Als u opnieuw gebruik wilt maken van VoiceMail, kunt u uzelf opnieuw aanmelden.

5.2 VoiceMail inschakelen

U kunt VoiceMail alleen inschakelen vanaf uw eigen telefoonnummer als u zich hebt aangemeld bij VoiceMail (zie paragraaf 5.1).

Als VoiceMail is ingeschakeld, kan men bij geen gehoor een bericht inspreken in uw VoiceMail.

- 1 Druk op .
- 2 Wacht op de kiestoon.
- 3 Druk op **VM AAN**.
- > Het nummer *61* 0842-333 # om VoiceMail in te schakelen wordt automatisch gebeld.
- 4 Wacht op de kiestoon.
- 5 Druk op .
- > Het rode controlelampje  op het basisstation gaat branden.
- > VoiceMail is ingeschakeld.

5.3 VoiceMail-berichten beluisteren



Als het rode controlelampje  knippert, heeft iemand tijdens uw afwezigheid gebeld. Er kan een bericht zijn ingesproken in uw VoiceMail. Het lampje knippert ook als de beller niets heeft ingesproken.

VoiceMail kan maximaal 20 berichten opslaan van elk 2 minuten. Niet-beluisterde berichten worden 21 dagen bewaard. Beluisterde en opgeslagen berichten worden 3 dagen bewaard. Wis opgeslagen berichten regelmatig, zodat VoiceMail niet vol kan raken.

Beluisteren vanaf Orlando 70V

U kunt de VoiceMail-berichten zowel via de handset als via de luidspreker op het basisstation (handenvrij) beluisteren. Als u de berichten handenvrij wilt beluisteren, leg dan de handset met de toetsen naar boven op het basisstation.

- 1 Druk op .
- > U hoort door de hoorn of via de luidspreker de kiestoon.
- 2 Druk op .
- > Het gratis telefoonnummer 0842-333 om VoiceMail te beluisteren wordt gebeld. U hoort het aantal oude en nieuwe berichten.

- 3 Volg de gesproken instructies om de berichten te beluisteren.
- 4 Druk op  om de verbinding met VoiceMail te verbreken.
- > Het rode controlelampje  gaat continu branden.

Beluisteren vanaf ander intern toestel of ander telefoonnummer

Als u VoiceMail vanaf een ander intern toestel of vanaf een ander telefoonnummer hebt beluisterd, zal het rode controlelampje  op de Orlando 70V blijven knipperen. Zie paragraaf 5.4 om het lampje continu te laten branden.

5.4 VoiceMail-melder laten stoppen met knipperen

Als u een ingesproken bericht hebt beluisterd vanaf een ander telefoonnummer, zal op de Orlando 70V het rode controlelampje  blijven knipperen. U kunt het knipperen stoppen door minimaal 2 seconden op **VK/CH** te drukken.

5.5 VoiceMail-instellingen wijzigen

Via VoiceMail kunt u een persoonlijke begroeting inspreken, een standaardbegroeting selecteren, uw naam wijzigen of een meldtekst inspreken. Als u een meldtekst inspreekt, horen bellers alleen deze meldtekst en kunnen zij geen bericht inspreken.

- 1 Neem de hoorn op.
- 2 Druk op .
- > Het gratis telefoonnummer 0842-333 van VoiceMail wordt gebeld. U hoort het aantal oude en nieuwe berichten.
- 3 Volg de gesproken instructies.



5.6 VoiceMail uitschakelen

Let op!

Als VoiceMail is uitgeschakeld, kan iemand tijdens uw afwezigheid geen bericht meer inspreken in uw VoiceMail. U kunt niet-beluisterde berichten dan nog wel beluisteren.

Uitschakelen vanaf Orlando 70V

- 1 Druk op .
- 2 Wacht op de kiestoon.
- 3 Druk op **VM UIT**.
- > Het telefoonnummer #61# om VoiceMail uit te schakelen wordt automatisch gebeld.
- 4 Wacht op de kiestoon.

- 5 Druk op  om de verbinding met VoiceMail te verbreken.
- > Het rode controlelampje  op het basisstation gaat uit. VoiceMail is uitgeschakeld.

Uitschakelen vanaf ander intern toestel of ander telefoonnummer

Als u VoiceMail vanaf een ander intern toestel of vanaf ander telefoonnummer hebt uitgeschakeld en u wordt gebeld, dan zal het rode controlelampje  op het basisstation van de Orlando 70V na 6-7 belsignalen automatisch uitgaan.



5.7 VoiceMail-melder in/uitschakelen

Als u toch besluit VoiceMail vanaf een ander toestel te bedienen dan de Orlando 70V, dan kunt u de VoiceMail-melder van de Orlando 70V uitschakelen. Het rode controlelampje  op het basisstation gaat dan niet meer knipperen als er een VoiceMail-bericht is ingesproken.

VoiceMail-melder uitschakelen

- 1 Controleer of er VoiceMail-berichten zijn (zie paragraaf 5.3).
- 2 Schakel VoiceMail uit (zie paragraaf 5.6).
- 3 Toets in:    .
- > U hoort een lang toonsignaal ter bevestiging.
- > De VoiceMail-melder van de Orlando 70V is uitgeschakeld.

VoiceMail-melder inschakelen

- 1 Toets in:    .
- > U hoort een lang toonsignaal ter bevestiging. De VoiceMail-melder van de Orlando 70V is ingeschakeld.

6 Meer telecommunicatieapparatuur in huis

6.1 Maximumaantal toestellen

Op het telefoonstopcontact van de buitenlijn kunt u een beperkt aantal toestellen aansluiten. Op de onderkant van de toestellen vindt u een blauwe sticker. Op deze sticker staat de aansluitfactor van dat toestel. De Orlando 70V heeft aansluitfactor 0,5.

De aansluitfactoren van de toestellen die op de buitenlijn zijn aangesloten, mogen bij elkaar opgeteld niet hoger zijn dan 5. Dit is het aansluitmaximum van de buitenlijn. Als het aansluitmaximum hoger is dan 5, is het mogelijk dat van een of meer toestellen het belsignaal niet meer functioneert. Dit probleem kunt u oplossen met een huiscentrale van KPN Telecom.

6.2 Huis- of bedrijfscentrale

Soorten centrales

Omdat de Orlando 70V bij het bellen van telefoonnummers gebruik maakt van tonen, kunt u de Orlando 70V alleen aansluiten op huis- en bedrijfscentrales die ook met tonen werken (toonkiezen). U kunt de Orlando 70V niet aansluiten op centrales die met pulsen werken (pulskiezen). Raadpleeg ook de gebruiksaanwijzing van uw huis- of bedrijfscentrale.

Telefoneren

Als u de Orlando 70V hebt aangesloten op een huis- of bedrijfscentrale, moet u voor het gewenste telefoonnummer het nummer van de buitenlijn intoetsen. Het nummer van de buitenlijn is meestal 0.

Telefoonnummer herhalen

Als u de Orlando 70V hebt aangesloten op een huis- of bedrijfscentrale, kan het voorkomen dat het herhalen van het laatstgekozen telefoonnummers niet functioneert. U krijgt dan geen verbinding of een verkeerde verbinding. Dit kunt u voorkomen door na het intoetsen van het nummer voor de buitenlijn een kiestoonpauze in te voegen. Daarna kunt u het telefoonnummer gewoon herhalen met .

1 Druk op .

> U hoort de kiestoon.

- 2 Toets het nummer van de buitenlijn in (meestal 0).
 - 3 Druk op  om een kiestoonpauze in te voegen.
 - 4 Toets het gewenste telefoonnummer in.
- > Als de telefoon bezet is, kunt u het telefoonnummer later herhalen door op  en  te drukken.

Nummergeheugen

Als u de Orlando 70V hebt aangesloten op een huis- of bedrijfscentrale, kan het voorkomen dat het bellen van opgeslagen geheugennummers niet functioneert. U krijgt dan geen verbinding of een verkeerde verbinding. Dit kunt u voorkomen door de telefoonnummers opnieuw op te slaan. Programmeer vóór elk telefoonnummer het nummer van de buitenlijn en een kiestoonpauze. Het nummer van de buitenlijn is meestal 0. U kunt een kiestoonpauze programmeren door op  te drukken.

Wachtstand en doorverbinden

Voor de functies wachtstand en doorverbinden maakt uw huis- of bedrijfscentrale gebruik van flashsignalen of van aardsignalen. U kunt alleen gebruik maken van deze functies als uw telefoon van dezelfde signalen gebruik maakt als de centrale. Omdat de Orlando 70V gebruik maakt van flashsignalen, functioneert de Orlando 70V alleen in combinatie met een huis- of bedrijfscentrale die ook met flashsignalen werkt. Als uw centrale met aardsignalen werkt, dan kunt u met de Orlando 70V geen gebruik maken van de functies wachtstand en doorverbinden. Als uw huis- of bedrijfscentrale met flashsignalen werkt, kunt u de wachtstand inschakelen en doorverbinden door op **FLASH** te drukken. Raadpleeg ook de gebruiksaanwijzing van uw huis- of bedrijfscentrale.

VoiceMail

Niet alle huis- en bedrijfscentrales werken optimaal samen met VoiceMail. Bij sommige huis- en bedrijfscentrales schakelt VoiceMail in wanneer u een interne telefoon belt en deze telefoon niet wordt opgenomen. Raadpleeg de gebruiksaanwijzing van uw huis- of bedrijfscentrale of bel met de GebruikService van KPN Telecom, telefoonnummer 0900-8642 (niet gratis). U kunt de GebruikService ook bereiken via internet. Het adres is:
<http://www.gebruikservice.kpn-telecom.nl>

Als u de Orlando 70V hebt aangesloten op een huis- of bedrijfscentrale die geschikt is voor VoiceMail, kan het gebeuren dat de VoiceMail-toetsen niet meer functioneren. U krijgt dan geen verbinding of een verkeerde verbinding. Houdt u rekening met de volgende aandachtspunten:

- VoiceMail werkt alleen op het openbare telefoonnet.
De VoiceMail-melder van de Orlando 70V werkt daarom alleen bij externe oproepen; interne bellers kunnen geen VoiceMail-bericht inspreken.
- Als u op de huis- of bedrijfscentrale oproepvertraging hebt geprogrammeerd, moet u de Orlando 70V aansluiten op een aansluitpunt (poort) zonder oproepvertraging.
- VoiceMail werkt alleen op uw huis- of bedrijfscentrale als u op de desbetreffende poort databescherming hebt ingesteld.
- De functietoetsen van de Orlando 70V voor VoiceMail moeten opnieuw worden geprogrammeerd. U moet namelijk het toegangsnummer voor de buitenlijn en een kiestoonpauze toevoegen (zie hierna bij: Programmering VoiceMail-toetsen Orlando 70V wijzigen).

Raadpleeg voor deze aandachtspunten de gebruiksaanwijzing van uw huis- of bedrijfscentrale.

Programmering VoiceMail-toetsen Orlando 70V wijzigen

Als u de Orlando 70V hebt aangesloten op een huis- of bedrijfscentrale die geschikt is voor VoiceMail, moeten de VoiceMail-toetsen van de Orlando 70V opnieuw geprogrammeerd worden.

U moet namelijk het toegangsnummer voor de buitenlijn (bijvoorbeeld een 0) en een kiestoonpauze toevoegen.

- 1 Toets in: **VK/CH** **VM AAN** **0** ***** **6** **1** ***** **0** **8** **4** **2** **3** **3** **3** **#**
VK/CH.
> U hoort een lang toonsignaal ter bevestiging. De VoiceMail-toets **VM AAN** is geprogrammeerd.
- 2 Toets in: **VK/CH** **0** **0** **8** **4** **2** **3** **3** **3** **VK/CH**.
> U hoort een lang toonsignaal ter bevestiging. De VoiceMail-toets is geprogrammeerd.
- 3 Toets in: **VK/CH** **VM UIT** **0** **#** **6** **1** **#** **VK/CH**.
> U hoort een lang toonsignaal ter bevestiging. De VoiceMail-toets **VM UIT** is geprogrammeerd.

Let op!

- Bij sommige huis- en bedrijfscentrales is het nummer van de buitenlijn geen 0 maar een ander nummer. Vervang dan in de bovenstaande instructie de 0 vóór door het juiste toegangsnummer.
- Bij sommige huis- en bedrijfscentrales moet de doorschakeling (*61) naar VoiceMail anders worden ingesteld. Vervang dan in de instructie hierboven 61 door het juiste doorschakelnummer (in sommige gevallen is dat 610).

Zie voor het bedienen van VoiceMail vanaf de Orlando 70V verder hoofdstuk 5.

7 Tips bij problemen

7.1 Onderhoud



U kunt de Orlando 70V schoonmaken met een enigszins vochtige of antistatische doek. Gebruik geen wrijfwas of andere chemische middelen, omdat die het materiaal kunnen aantasten.







Maak de laadcontacten één keer per maand schoon met een zachte doek, zodat de batterij goed kan opladen.

7.2 Problemen oplossen

Controleer eerst of de handelingen voor het gebruiksklaar maken van de Orlando 70V correct zijn uitgevoerd.

Problemen, mogelijke oorzaken en oplossingen

Probleem	U hoort geen kiestoon wanneer u op  drukt. Het groene controlelampje  brandt wel.
Oorzaak	De Orlando 70V is niet goed aangesloten op het telefoonnet.
Oplossing	Controleer de aansluitingen van het toestelaansluitsnoer (zie paragraaf 2.4, Basisstation aansluiten).
Probleem	De telefoon werkt niet: u hoort geen kiestoon en de controlelampjes branden niet.
Oorzaak 1	De Orlando 70V is niet goed aangesloten op het elektriciteitsnet.
Oplossing	Trek de adapter uit het stopcontact en verwijder de batterij uit de handset. Steek de adapter vervolgens weer in het stopcontact, plaats de batterij in de handset en probeer het opnieuw (zie ook paragraaf 2.4, Basisstation aansluiten, en paragraaf 2.5, Batterij opladen en vervangen).
Oorzaak 2	De stroom is uitgevallen.
Oplossing	Gebruik een gewone telefoon totdat de stroom weer is ingeschakeld.
Probleem	U hoort korte toonsignalen wanneer u op  drukt.
Oorzaak 1	U bent buiten het bereik van het basisstation.
Oplossing	Loop in de richting van het basisstation en probeer het opnieuw.
Oorzaak 2	De Orlando 70V is niet goed aangesloten op het elektriciteitsnet.
Oplossing	Controleer de aansluitingen van de adapter (zie ook paragraaf 2.4, Basisstation aansluiten).
Probleem	U hoort ruis tijdens uw gesprek.
Oorzaak 1	Op het stopcontact van de Orlando 70V is andere elektrische apparatuur aangesloten.
Oplossing	Steek de adapter van het basisstation in een stopcontact waarop geen andere apparatuur is aangesloten.
Oorzaak 2	Het basisstation staat in de buurt van elektrische apparatuur.
Oplossing	Plaats het basisstation op ten minste 1 meter afstand van elektrische apparatuur.

Oorzaak 3	De handset wordt gebruikt in de buurt van elektrische apparatuur.
Oplossing	Verplaats het basisstation voor een beter ontvangstbereik of bewaar tijdens het telefoneren een afstand van ten minste 1 meter van elektrische apparatuur.
Oorzaak 4	De antenne van het basisstation is niet of niet helemaal uitgetrokken.
Oplossing	Trek de antenne van het basisstation helemaal uit.
Oorzaak 5	Iemand in uw omgeving gebruikt een draadloze telefoon die op hetzelfde kanaal is afgestemd als de Orlando 70V.
Oplossing	Selecteer een ander kanaal (zie paragraaf 4.5, Ander kanaal selecteren).
Probleem	U hoort ruis tijdens uw gesprek en een toonsignaal.
Oorzaak	U bent buiten het bereik van het basisstation.
Oplossing	Loop in de richting van het basisstation.
Probleem	Het belsignaal van de handset of het basisstation is niet of nauwelijks hoorbaar.
Oorzaak 1	U bent buiten het bereik van het basisstation.
Oplossing	Loop in de richting van het basisstation en probeer het opnieuw.
Oorzaak 2	De batterij is leeg.
Oplossing	Laad de batterij op (zie paragraaf 2.5, Batterij opladen en vervangen).
Oorzaak 3	Het aansluitmaximum is overschreden.
Oplossing	Beperk het aantal toestellen dat u op de buitenlijn hebt aangesloten of gebruik een huiscentrale van KPN Telecom (zie ook paragraaf 6.1, Maximumaantal toestellen).
Probleem	De batterij laadt niet op of is snel leeg.
Oorzaak 1	De laadcontacten van het basisstation en/of de handset zijn niet schoon.
Oplossing	Maak de laadcontacten van het basisstation en de handset schoon met een zachte doek.
Oorzaak 2	De batterij is aan vervanging toe.
Oplossing	Schaf een nieuwe batterij aan bij Primafoon of Business Center.
Probleem	U kunt met de Orlando 70V geen antwoordapparaat op afstand beluisteren.
Oorzaak	Het antwoordapparaat ontvangt de toonsignalen van de Orlando 70V niet.
Oplossing	Houd de toetsen van de Orlando 70V langer ingedrukt.
Probleem	De geluidsontvangst valt weg.
Oorzaak	Er wordt met meer telefoons tegelijk getelefoneerd.
Oplossing	Vervolg het gesprek met één telefoon.
Probleem	Het controlelampje  blijft knipperen, terwijl VoiceMail-berichten al zijn beluisterd.
Oorzaak	De VoiceMail-berichten zijn vanaf een ander toestel dan de Orlando 70V beluisterd.
Oplossing	Druk minimaal 1 seconde op  . Het rode controlelampje gaat weer continu branden.
Probleem	De VoiceMail-melder op de Orlando 70V werkt niet; het rode controlelampje  knippert niet als er een VoiceMail-bericht is ingesproken.
Oorzaak	De VoiceMail-melder van de Orlando 70V is uitgeschakeld.
Oplossing	Toets in:   5  om de VoiceMail-melder weer in te schakelen (zie paragraaf 5.8).

Probleem	U kunt geen telefoonnummers herhalen.
Oorzaak	De Orlando 70V is aangesloten op een huis- of bedrijfscentrale.
Oplossing	Toets bij het intoetsen van een telefoonnummer eerst het nummer van de buitenlijn in, druk vervolgens op  om een kiestoonpauze in te voegen en toets dan pas het telefoonnummer in (zie ook paragraaf 6.2, Huis- of bedrijfscentrale).
Probleem	U kunt geen opgeslagen telefoonnummers bellen.
Oorzaak	De Orlando 70V is aangesloten op een huis- of bedrijfscentrale.
Oplossing	Sla het telefoonnummer opnieuw op en voeg voor het telefoonnummer het nummer van de buitenlijn en eventueel een kiestoonpauze in (zie ook paragraaf 6.2, Huis- of bedrijfscentrale).
Probleem	U kunt niet bellen, maar de kiestoon is wel hoorbaar.
Oorzaak	De Orlando 70V is aangesloten op een pulscentrale. De Orlando 70V functioneert echter alleen in combinatie met een tooncentrale (zie ook paragraaf 6.2, Huis- of bedrijfscentrale).
Oplossing	Sluit de telefoon aan op een tooncentrale. Raadpleeg ook de gebruiksaanwijzing van uw huis- of bedrijfscentrale.
Probleem	U kunt de wachtstand niet inschakelen en niet doorverbinden
Oorzaak	De Orlando 70V is aangesloten op een huis- of bedrijfscentrale. Voor doorverbinden moet de wachtstand niet worden ingeschakeld met WACHT , maar met FLASH .
Oplossing	Druk op FLASH om de wachtstand in te schakelen. Vervolgens kunt u doorverbinden volgens de gebruiksaanwijzing van uw huis- of bedrijfscentrale.
Probleem	Wachtstand en doorverbinden werkt niet.
Oorzaak	De Orlando 70V is aangesloten op een centrale die met aardsignalen werkt. De Orlando 70V werkt niet met aardsignalen, maar met flashsignalen.
Oplossing	Sluit de Orlando 70V aan op een huiscentrale die met flashsignalen werkt (zie ook paragraaf 6.2, Huis- of bedrijfscentrale).
Probleem	VoiceMail werkt niet als de Orlando 70V is aangesloten op een huis- of bedrijfscentrale
Oorzaak 1	De programmering van de VoiceMail-toetsen moet worden gewijzigd.
Oplossing	Programmeer de VoiceMail-toetsen opnieuw en voeg het toegangsnummer voor de buitenlijn en een kiestoonpauze toe (zie paragraaf 6.2).
Oorzaak 2	De huis- of bedrijfscentrale werkt met andere doorschakelcodes (bijvoorbeeld *610 in plaats van *61).
Oplossing	Wijzig de programmering van de VoiceMail-toetsen. Raadpleeg voor de juiste doorschakelcode de gebruiksaanwijzing van de huis- of bedrijfscentrale.
Oorzaak 3	De VoiceMail-melder van de Orlando 70V werkt alleen bij externe oproepen; interne bellers kunnen geen VoiceMail-bericht inspreken.
Oplossing	Controleer of de huis- of bedrijfscentrale het belritme van het openbare telefoonnet doorgeeft aan de Orlando 70V.
Oorzaak 4	In de huis- of bedrijfscentrale is oproepvertraging geprogrammeerd.
Oplossing	Sluit de Orlando 70V aan op een aansluitpunt (poort) zonder oproepvertraging.

Als u het probleem niet kunt verhelpen, kunt u de internet-site van de GebruikService van KPN Telecom raadplegen. Het adres is:
[http:// www.gebruikservice.kpn-telecom.nl](http://www.gebruikservice.kpn-telecom.nl).

Of bel met de GebruikService van KPN Telecom, telefoonnummer 0900-8642 (niet gratis). U kunt ook met het toestel en de bijbehorende onderdelen naar het verkooppunt gaan. Neem het ingevulde garantiebewijs en de aankoopbon mee als hetb toestel nog onder de garantie valt.





Als u door een storing op de buitenlijn niet kunt bellen of gebeld kunt worden, kunt u via een andere telefoonaansluiting bellen met 0800-0407 (gratis) of naar Primafoon gaan.

Technische gegevens























Aansluitfactor	0,5
Aantal kanalen	12
Afmetingen (l x b x h)	Basisstation: 125 x 160 x 80 mm Handset: 60 x 200 x 50 mm
Frequentiegebied	30-40 MHz
Gewicht	725 gr
Kiesmethode	Toonkiezen
Klasse	CT0
Maximaal zendvermogen	10 mW
Nummergeheugen	Maximaal 10 telefoonnummers (0 t/m 9) Maximaal 24 tekens per telefoon- nummer
Nummerherhaling	Laatstgekozen telefoonnummer Maximaal 40 tekens
Oplaaadtijd	6 uur
Spreektijd	4 uur
Stand-by-tijd	100 uur
Voeding handset	Batterij NiCd 3,6 V DC 300 mAh
Adapter basisstation	Input: 230V AC 50 Hz Output 1: 12 VDC 1,2 VA Output 2: 9 VDC 1,8 VA
Wachtstand/doorverbinden	Flash

Verkorte gebruiksaanwijzing

Telefoneren: basisfuncties



- Bellen: , wachten op kiestoon, gewenste telefoonnummer.
- Verbinding verbreken:  / handset op basisstation leggen.
- Gebeld worden: .
- Laatstgekozen nummer herhalen:  

Telefoneren: extra functies



- Belsignaal handset instellen:  *  0 = uit/1 = zacht/2 = hard .
- Belsignaal basisstation instellen:  *  0 (belsignaal uit) 1 (zacht) of 2 (hard) .
- Telefoonnummer opslaan in nummergeheugen:  #, gewenste geheugenplaats (0-9), gewenste telefoonnummer, .
- Opgeslagen telefoonnummer wissen:  #, gewenste geheugenplaats (0-9), .
- Opgeslagen telefoonnummers bellen: , wachten op kiestoon, , gewenste geheugenplaats (0-9).
- Wachtstand in- en uitschakelen: .
- Handset oproepen vanaf basisstation: oproepen met  op basisstation, beantwoorden met  op handset, verbreken met .
- Basisstation oproepen vanaf de handset: oproepen met  op handset, beantwoorden met  op basisstation, verbreken met .
- Gebeld worden tijdens intern gesprek: interne gesprek verbreken met  op basisstation, wachten tot handset over gaat, .
- Ander kanaal selecteren zonder verbreken verbinding:  2 seconden indrukken.
- Wisselen tussen gesprekken: .

VoiceMail

- Aanmelden voor VoiceMail: , wachten op kiestoon, .
- VoiceMail inschakelen:  .
- VoiceMail-bericht beluisteren:  .
- VoiceMail-lampje continu laten branden: .

- VoiceMail-instellingen wijzigen:  .
- VoiceMail uitschakelen:  **VM UIT**.
- VoiceMail-melder uitschakelen **VK/CH** **WACHT** **1** **VK/CH**.
- VoiceMail-melder inschakelen **VK/CH** **WACHT** **5** **VK/CH**.

Huis- of bedrijfscentrale

- Telefoonnummers herhalen: nummer buitenlijn, 
(telefoonnummer), bij bezet  
- Wachtstand en doorverbinden: **FLASH**
- Programmering VoiceMail-toets **VM AAN** wijzigen: **VK/CH**
VM AAN **0**  ***** **6** **1** ***** **0** **8** **4** **2** **3** **3** **3** **#** **VK/CH**.
- Programmering VoiceMail-toets  wijzigen: **VK/CH** 
0  **0** **8** **4** **2** **3** **3** **3** **VK/CH**.
- Programmering VoiceMail-toets **VM UIT** wijzigen: **VK/CH**
VM UIT **0**  **#** **6** **1** **#** **VK/CH**.

Telediensten van KPN Telecom

VoiceMail

VoiceMail is een antwoordapparaat in het telefoonnet van KPN Telecom. Als u uw VoiceMail hebt ingeschakeld, kunnen bellers tijdens uw afwezigheid een bericht inspreken. U kunt deze berichten beluisteren door VoiceMail te bellen. Met VoiceMail weet u altijd door wie u gebeld bent tijdens uw afwezigheid. VoiceMail aanvragen: 0842-333 bellen (gratis).

Direct doorschakelen

Met direct doorschakelen kunt u inkomende gesprekken automatisch laten doorschakelen naar een ander telefoonnummer. Als iemand vervolgens uw telefoonnummer belt, gaat niet uw telefoon over, maar de telefoon waarnaar u hebt doorgeschakeld. Op deze manier bent u ook bereikbaar wanneer u zich op een ander adres bevindt.

Direct doorschakelen inschakelen: *21* intoetsen, gewenste telefoonnummer intoetsen, op # drukken.

Direct doorschakelen uitschakelen: #21# intoetsen.

Doorschakelen bij geen gehoor

Met doorschakelen bij geen gehoor kunt u inkomende gesprekken automatisch laten doorschakelen naar een ander telefoonnummer. De inkomende gesprekken worden alleen doorgeschakeld wanneer u de telefoon niet opneemt. Als iemand uw telefoonnummer belt en u de hoorn niet binnen 4 à 5 belsignalen opneemt, gaat de telefoon over waarnaar u hebt doorgeschakeld. Op deze manier kunnen bellers altijd iemand bereiken.

Doorschakelen bij geen gehoor inschakelen: *61* intoetsen, gewenste telefoonnummer intoetsen, op # drukken.

Doorschakelen bij geen gehoor uitschakelen: #61# intoetsen.

WisselGesprek

Als u een abonnement hebt op WisselGesprek, kunt u tijdens een telefoongesprek een tweede telefoontje aannemen. U kunt net zo vaak wisselen tussen 2 gesprekspartners als u zelf wilt. Met WisselGesprek bent u dus ook bereikbaar wanneer u in gesprek bent.

WisselGesprek aanvragen: 0800-0402 bellen (gratis).

NummerWeergave

Als u een abonnement hebt op NummerWeergave, kunt u zien door wie u wordt gebeld voordat u de hoorn opneemt. Het telefoonnummer van de beller verschijnt in het display van uw telefoon, zodat u zelf kunt bepalen of u het gesprek wilt aannemen. NummerWeergave aanvragen: 0800-0429 bellen (gratis).

TeleGeheugen

Met TeleGeheugen kunt u een bericht inspreken voor uzelf. Op het tijdstip dat u zelf hebt ingesteld, wordt u gebeld met uw eigen bericht. Op deze manier kunt u nooit meer iets vergeten. TeleGeheugen inschakelen: 0900-9366 bellen (niet gratis).

TeleBericht®

Met TeleBericht kunt u een bericht inspreken voor een tot 11 personen. Op deze manier hoeft u nooit meer 11 personen apart te bellen met hetzelfde bericht en kunt u ook een bericht voor iemand achterlaten die niet thuis is. TeleBericht inschakelen: 0900-9303 bellen (niet gratis).

TeleWekker

Met TeleWekker kunt u uzelf laten wekken door de telefoon op het tijdstip dat u zelf hebt ingesteld. Op deze manier kunt u zich nooit meer verslapen. TeleWekker inschakelen: 0900-9266 bellen (niet gratis).

Trefwoordenlijst

A

Aansluiten	11
Aansluitfactor	24
Aansluitpunt	3
adapter	3
telefoon	3
Antenne	3
monteren	10

B

Basisstation	
aansluiten	11
oproepen	18
Batterij	
leeg	13
levensduur	12
opladen	12
plaatsen	11
vervangen	13
Batterijvak	11
Bellen	14
intern bellen	18
Belsignaal	
basisstation	16
handset	16
Bereik	8
Berichten beluisteren	21
Buitenlijn	
nummer	24

C

Controlelampje	
Batterij	3
Telefoneren	3
Telefoonlijn	3
VoiceMail	3

D	
Databescherming	26
Doorschakelen	
bij geen gehoor	35
direct.	35
Doorverbinden.	25
F	
Flashtoets	3
G	
Gebeld worden.	14
tijdens gesprek.	19
Gewicht.	32
H	
Handset oproepen	18
Herhalen telefoonnummer	15; 24
Huis- of bedrijfscentrale	24
I	
Intercom	Zie Handset oproepen
Intern telefoneren.	18
K	
Kanaal selecteren	19
Kanalen	
aantal	32
Kiesmethode	32
Kiestoonpauze	25
Klasse	32
Kosten.	9
L	
Laadcontacten	3
Luidspreker	3
M	
Maximumaantal toestellen	24
Meeluisteren	8
Microfoon	3

N	
Nummer buitenlijn	24
Nummergeheugen	16; 25
NummerWeergave	36
O	
Onderhoud	28
Opgeslagen telefoonnummer bellen.	17
Opgeslagen telefoonnummer wissen	17
Oplaadtijd	32
Oproepvertraging.	26
P	
Plaatsen Orlando 70V	10
Problemen oplossen.	28
Pulskiezen	24
S	
Spreektijd	32
Stroomuitval	9
T	
TeleBericht.	36
Telediensten	19; 35
Telefoonnummer	
herhalen	15
opslaan	17
TeleGeheugen	36
TeleWekker	36
Toonkiezen.	24
V	
Veiligheid	8
Veiligheidscode	9
Verbinding verbreken	14
Verkort kiezen.	Zie Nummergeheugen
Voeding.	32
VoiceMail.	20
aanmelden bij	20
-berichten beluisteren	21

huis/bedrijfscentrale	25
inschakelen	21
instellingen wijzigen	22
-melder laten stoppen met knipperen	22
-melder in/uitschakelen	23
-toetsen wijzigen	26
uitschakelen	23
VoiceMail-melder	23
Volumeregeling	3
Vrij kanaal	19
 W	
Wachtstand	17
bij huis/bedrijfscentrale	25
WisselGesprek	35
 Z	
Zendvermogen	32